

Rail plafond suspendu A10870HF

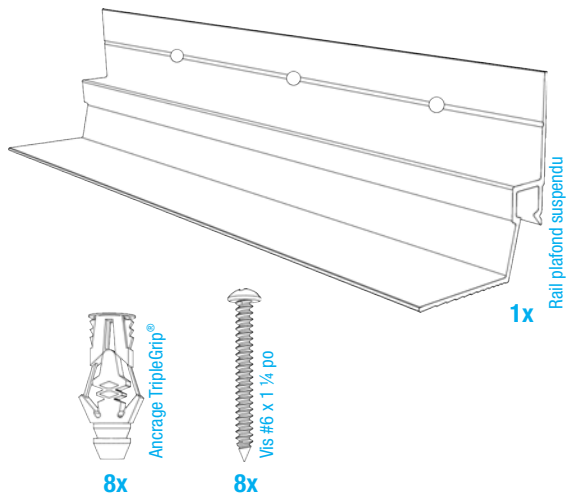

LISTE DES PIÈCES



Avertissement

Le rail est vendu avec des vis et des ancrages de plastique TripleGrip® adaptés à une installation du rail sur des murs de gypse, lattes, plâtre, béton, bloc de maçonnerie, etc. Chaque trou du rail doit être rempli avec une vis ou la combinaison vis et ancrages.

Afin d'éviter une mauvaise installation qui pourrait entraîner des blessures et des dégâts matériels, il incombe à l'installateur de choisir la quincaillerie de fixation adaptée à son projet.

1 Vérifiez vos murs

- Vérifiez que les murs sont droits. Les Rails plafond suspendu sont rigides et ne fléchissent pas facilement.
- Les rails doivent être installés à l'horizontale.

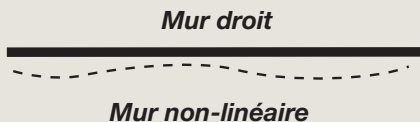

2 Mesures

- Mesurez vos plafonds. Le Rail plafond suspendu remplace les bandes latérales (moultures périmétriques en L) utilisées lors de l'installation d'un plafond suspendu.

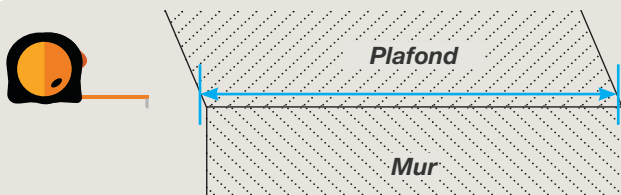

Lame appropriée

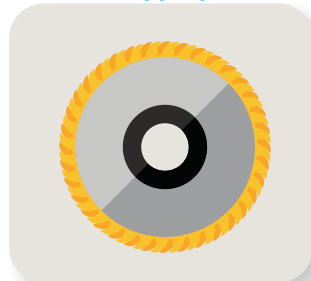
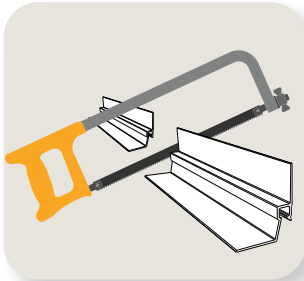

3 Couper le rail

- Coupez le rail si nécessaire et retirez l'effilochage de métal.
- Pour couper le Rail plafond suspendu, utilisez une scie à métaux ou une scie à ongles avec la lame appropriée.



CONSEIL

Pour joindre deux rails à un coin intérieur/extérieur de 90°, coupez les extrémités à un angle de 45° pour un ajustement parfait



Vue d'en haut

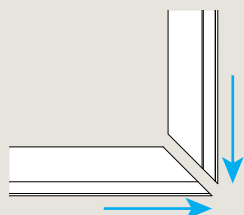

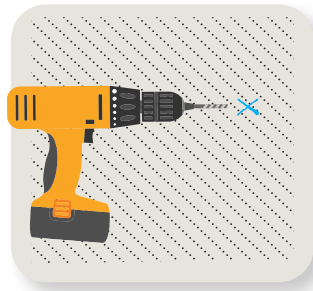
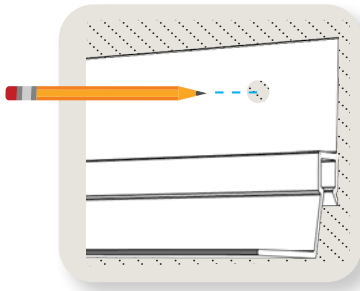

4 Emplacement et perçage des trous

- Placez le rail à l'endroit souhaité sans le fixer et marquez les trous pour l'installation.



CONSEIL

Employez un niveau afin de vous assurer que le rail est bien de niveau.

- Utilisez un détecteur de montants ou percez un trou guide de 1/16 de pouce afin de détecter la présence de montants.

Ancrage

Vis

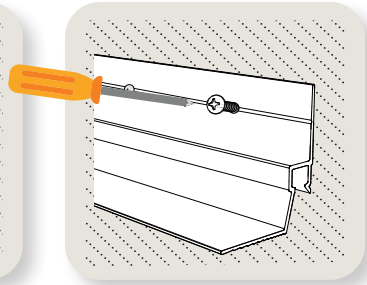
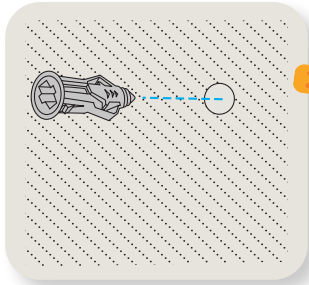

5 Installation du rail

- En l'absence de montants, percez un trou de 1/4 de pouce et insérez-y un ancrage inclus avec le rail.
- À l'aide des vis fournies, vissez le rail dans les trous percés au mur.

6 Installation du plafond suspendu

- Suivez les instructions fournies par le fournisseur du plafond suspendu acheté. Le Rail plafond suspendu remplace les bandes latérales (moules périphériques en L) utilisées lors de l'installation d'un plafond suspendu.

