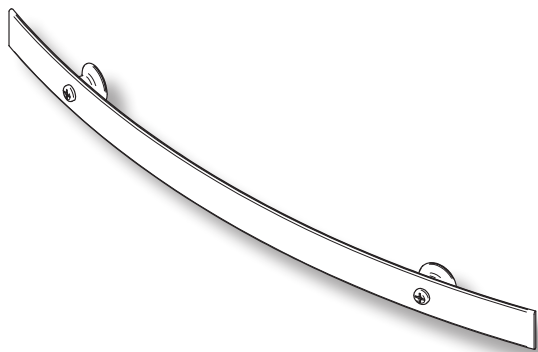
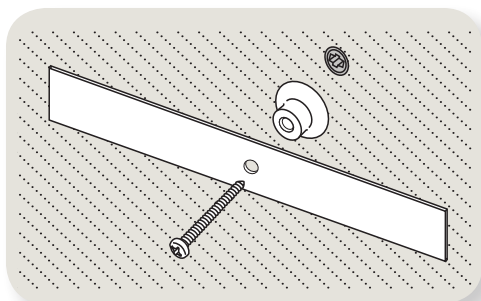

Rail Contempo®
U5600Compatibilité
Système Contempo**Avertissement**

Le rail est livré avec des vis et des ancrages de plastique adaptés en vue d'une installation du rail sur : murs de gypse, lattes, plâtre, béton, bloc de maçonnerie, charpentes en bois et montants en métal. Chacun des trous du rail doit être rempli avec de l'adhésif/ combinaison d'adhésif et autre moyen.

Afin d'éviter une mauvaise installation qui pourrait entraîner des blessures et des dégâts matériels importants, il incombe à l'installateur de choisir l'adhésif approprié selon le type d'installation.

**1 Composants**

- Le rail est livré avec trous pré percés ainsi qu'une vis et un espaceur pour chaque trou.

CONSEIL

Pour une configuration avec câble mis en tension, il suffit d'installer le rail plus bas (voir étape 7).

2 Murs arrondis et linéaires

- Le rail Contempo est livré à plat et s'harmonise au profil du mur d'installation en cours d'installation. Peut s'installer sur des murs linéaires, concaves, convexes ou serpentins.

**REMARQUE (divers types de murs)**

- 1- Linéaires
- 2- Concaves
- 3- Convexes
- 4- Serpentins

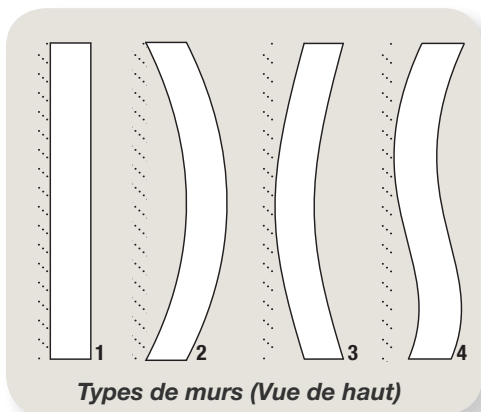
**3 Mesures**

- Mesurez vos murs et planifiez la disposition

CONSEIL

Prévoyez l'emplacement des trous avant de procéder à la coupe. Sur les longueurs précoupées en usine, le premier trou à chaque extrémité est situé à 4 pouces du bord.

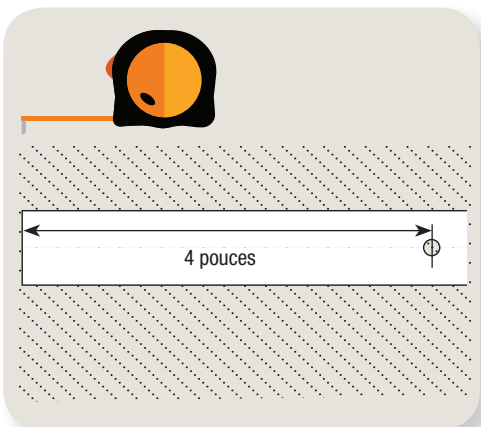

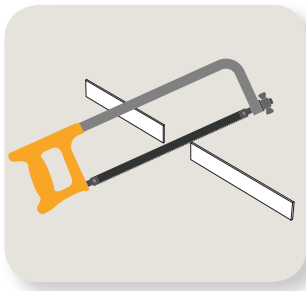

4 Coupez ou taillez le rail

- Coupez le rail si nécessaire et retirez l'effilochage de métal.

CONSEIL

Pour couper un rail, utilisez une scie à métaux et une boîte à ongles ou une scie à ongles électrique avec la lame appropriée.

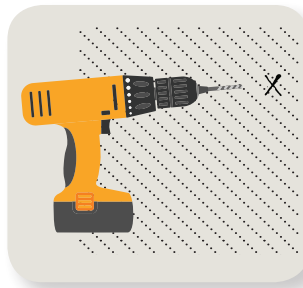
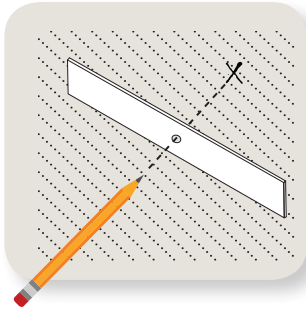

5 Emplacement et perçage des trous

- Placez le rail à l'endroit souhaité sans le fixer et marquez les trous pour l'installation.

CONSEIL

Vérifiez avec un niveau que le rail est bien au niveau. Pour les murs arrondis, veuillez tenir compte que l'espacement entre chaque trou variera légèrement. Dans ces circonstances, il est préférable de procéder à partir du milieu en allant vers les extrémités du rail.

- Percez un trou guide de 1/16 pouce afin de détecter la présence de charpentes en bois ou de montants en métal.
- En présence de charpentes ou de montants, veuillez passer à l'étape 6.

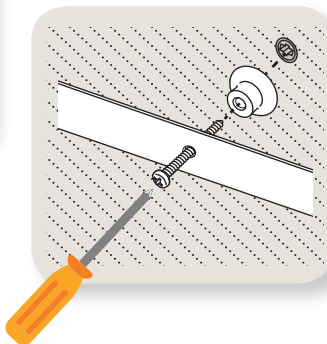
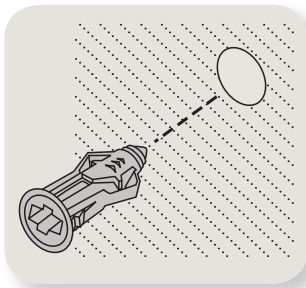

6 Installation du rail

- À l'emplacement de chaque trou où sera inséré un ancrage (en l'absence de montants ou de charpentes), percez un trou de 1/4 pouce et insérez-y un ancrage inclus avec le rail.
- Vissez le rail au-dessus des trous percés à l'aide des fixations incluses (ou d'autres).

CONSEIL

Les trous pré percés sur le rail sont légèrement sousdimensionnés ce qui permet de retenir les vis pendant que vous alignez le rail et l'espaceur avec une main.

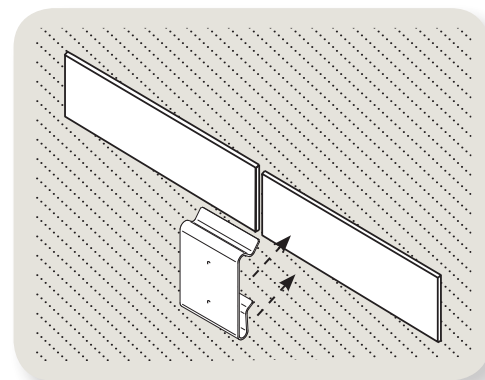

7 Options

- Utilisez nos connecteurs pour rail Contempo afin de joindre deux rails bout à bout. Cet accessoire sera particulièrement utile, voire nécessaire, pour les murs arrondis.
- Pour une configuration avec câbles/tiges en tension, vous devrez installer un second rail plus bas. Celui-ci sera fixé dans le sens opposé du rail supérieur. Afin d'obtenir un fini d'aspect professionnel, alignez verticalement les trous entre les rails supérieur et inférieur.