

Display It DEL

LISTE DES PIÈCES

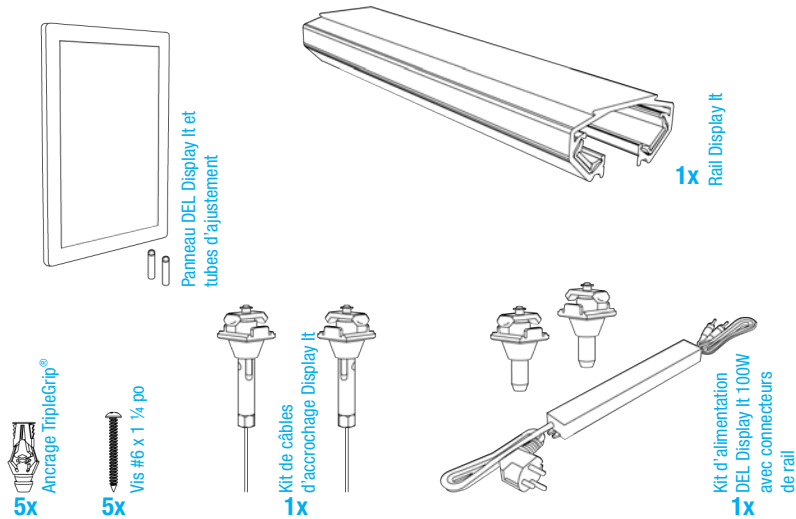

Avertissement

Le système à DEL Display It est un produit électrifié 12V ; il est obligatoire de bien suivre les instructions d'installation. Les symboles ⊕ et ⊖ représentent la polarité du courant électrique traversant le système.

IMPORTANT

Un (1) seul Kit d'alimentation (Driver DEL) peut être utilisé par rail. Ne dépassez pas la puissance totale (100 watts) par Driver DEL.

Consommation des panneaux DEL

Lettre (8,5 x 11) : 9 watts
 Tabloïd (11 x 17) : 17 watts

Exemples

11 panneaux DEL Lettre utilisent un total de 99 watts
 5 panneaux DEL Tabloïd utilisent un total de 85 watts

Marquez les trous



Fixez le rail

Ancrages

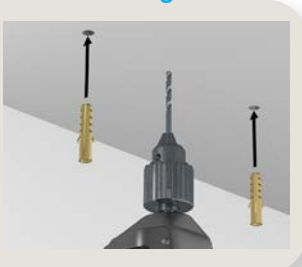

Embout

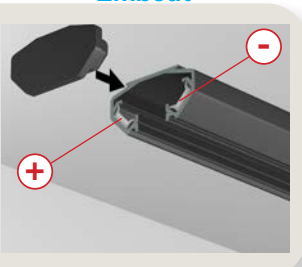

1 Installez le rail au mur ou au plafond

- Placez le rail à l'endroit souhaité sans le fixer et marquez les trous pour l'installation.
- Utilisez un détecteur de montants ou percez des trous de 1/16 po afin de détecter la présence de structure.
- En l'absence de structure, percez des trous de 1/4 de pouce et insérez les ancrages fournis.
- À l'aide des vis fournies, vissez le rail dans les trous percés au mur. Complétez l'installation du rail avec les embouts fournis.



REMARQUE

Les symboles ⊕ et ⊖ ne sont là qu'à titre indicatif. Les panneaux seront branchés sur une prise de courant et électrifiés uniquement à la fin d'installation.

2 Installez le kit de câbles d'accrochage

- Insérez et tournez le premier adaptateur de câble d'accrochage dans le rail installé au mur ou au plafond. Serrez l'adaptateur à l'aide de sa partie conique.
- Vérifiez vers quelle direction pointent les flèches blanches imprimées.
- Insérez le deuxième adaptateur en pointant les flèches blanches vers le côté opposé des flèches du premier adaptateur de câble installé.

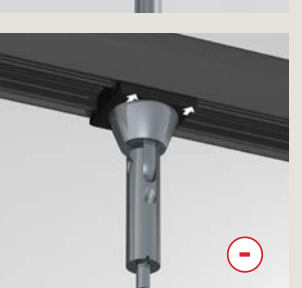
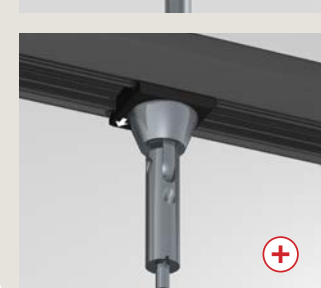
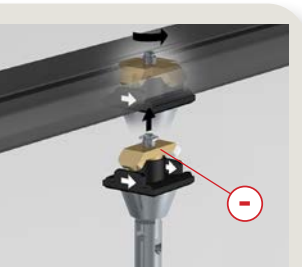
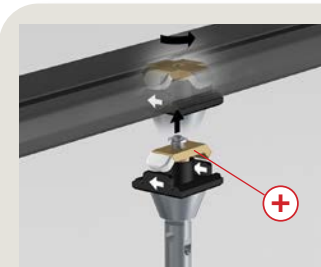

Tube d'ajustement

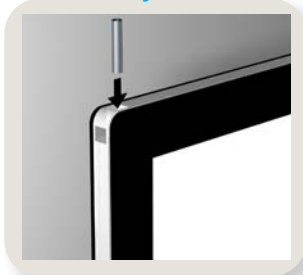

Insérez le câble dans le tube



Plusieurs panneaux

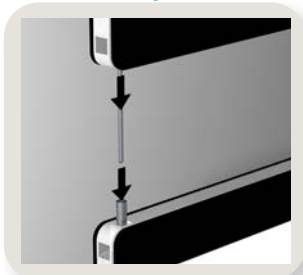

Orientations

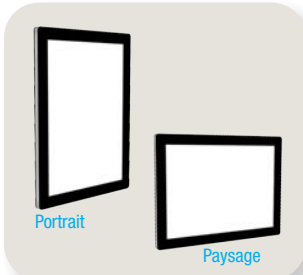

Installez les connecteurs

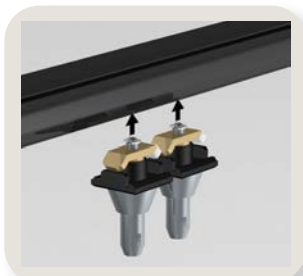

Flèches blanches



Câbles d'alimentation



Insérez des images

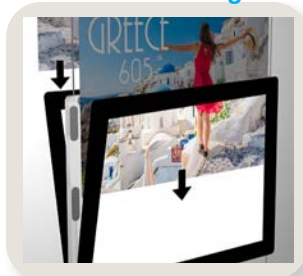

Branchez dans la prise

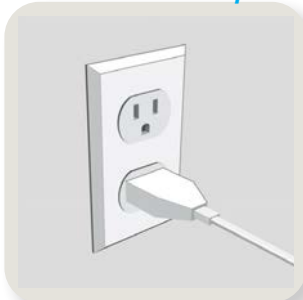

Ajustements



3 Installez les panneaux

- **CECI EST OBLIGATOIRE:** Insérez les tubes métalliques d'ajustement dans les trous prévus à cet effet à chaque coin supérieur du panneau. Ne poussez pas sur les tubes, ils ne doivent pas être complètement insérés dans le panneau. Les tubes sont nécessaires pour régler la hauteur du panneau et pour retirer le câble du panneau.



IMPORTANT

Les tubes activent le mécanisme de réglage interne du panneau. S'ils ne sont pas utilisés, le câble traversant le panneau ne sera jamais amovible et l'emplacement des panneaux sur le câble ne sera pas ajustable. Les tubes doivent être utilisés aux deux coins supérieurs de chaque panneau, peu importe l'orientation du panneau (portrait ou paysage).

- Insérez le câble d'accrochage en acier dans le tube métallique d'ajustement, puis dans le panneau jusqu'à ce que le câble ressorte en bas du panneau. Suivez les mêmes étapes pour tous les panneaux à installer.



REMARQUE

Lors de l'installation de plus d'un panneau par colonne, n'oubliez pas d'utiliser les tubes d'ajustement sur chaque panneau supplémentaire.

4 Installez le kit d'alimentation et les connecteurs de rail

- Installez les deux connecteurs à l'extrémité du rail. Des flèches blanches sont imprimées sur les deux connecteurs de rail. Assurez-vous que les flèches blanches des deux connecteurs pointent dans des directions opposées pour avoir un pôle positif et négatif, mais qu'elles pointent dans la même direction que celles des adaptateurs de câble installés précédemment.

- Insérez les câbles du kit d'alimentation dans chaque connecteur de rail. Assurez-vous de respecter la polarité : le câble rouge avec le (+) et le noir avec le (-).

- Il est temps d'exposer vos images. Ouvrez les deux côtés du panneau et insérez vos papiers translucides imprimés.



PAPIER RECOMMANDÉ

Pour obtenir un affichage performant avec les panneaux DEL, nous conseillons d'utiliser le papier translucide. L'utilisation de papier conventionnel n'est pas conseillée, cela diminuera la luminosité et l'apparence de votre contenu. Exemple de papier translucide : Xerox Never Tear.

5 Branchez l'installation

- Branchez le Driver DEL dans une prise électrique de 110 V. Les panneaux devraient s'éclairer.



IMPORTANT

Si les panneaux ne s'allument pas, vérifiez la polarité (+ -).



REMARQUE

Vous pouvez toujours ajuster la hauteur et le niveau du panneau après l'installation en appuyant sur le dessus du petit tube métallique.

ASHanging.ca
855.616.0777

© 2022 AS Systèmes d'accrochage
Tous droits réservés
22L-23